

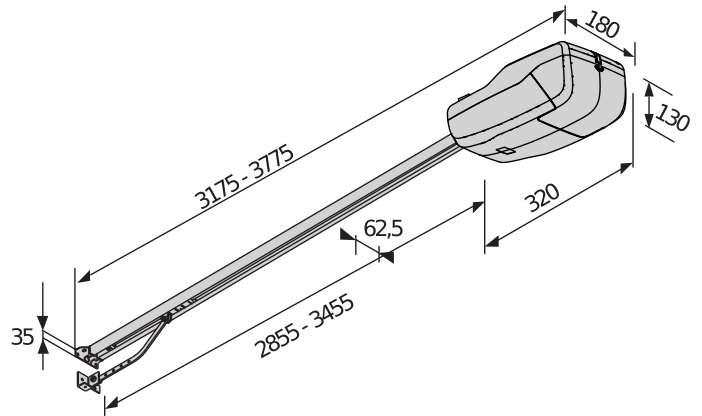

Automation systems for garage doors



Sa svojih samo 13 centimetara debljine TIZIANO je jedan od najkompaktnijih uređaja na tržištu, koji omogućuje instalaciju u svakoj arhitektonskoj situaciji.

Zahvaljujući ugrađenom radioprijamniku upravljačke jedinice, TIZIANO može memorirati kodove 10 daljinskih upravljača MITTO ili KLEIO i/ili bežičnih upravljačkih sustava, poput sustava RB, MIMEPAD ili T-BOX.



Sustav blokiranja neželjenog upada: Ekskluzivni sustav vodilica-kolica omogućuje blokiranje vrata u položaju zatvaranja čak i nakon ručnog manevara u slučaju nužde.



d-track

D-TRACK: Sigurnost prije svega. Ovo je osnovno načelo na kojem se razvijaju svi uređaji BFT pa stoga i TIZIANO. Inteligentni sustav za nadzor nad kretanjem D-Track u stvari dozvoljava da mikroprocesor u svakom trenutku zna točan položaj i brzinu vrata, jamčeći na taj način apsolutno savršenstvo njihova kretanja, nadzor sustava protiv nagnječenja koji je najsigurniji i najpouzdaniji na tržištu i automatsku prilagodbu kretanju i klimatskim varijacijama i habanju vrata.



Krajnji prekidač s enkoderom: Enkoder i D-Track ujedineni u jednom jedinom uređaju. Tehnološka razina i pouzdanost sustava su takvi da omogućuju uklanjanje vanjskih odbojnika krajnjeg hoda uz zajamčenu maksimalnu preciznost zaustavljanja i pozicioniranja vrata.



Automation systems for garage doors

TIZIANO

Šifra	Naziv	Opis
P915199 00002	TIZIANO B GDA 260 S01	Uređaj za sekcijnska garažna vrata vučne sile 60 kg i korištenjem Polu-intenzivan. Površina vrata 10 m ² . Brzina otvaranja 6,6 m/min. D-Track

VENERE M B GDA: Središnja upravljačka jedinica za 1 uređaj od 24 V za garažna vrata

VENERE M B GDA - Ugrađeno



- Središnja upravljačka jedinica za 1 uređaj od 24 V za garažna vrata
- Primjena: središnja upravljačka jedinica za 1 uređaj od 24 V za garažna vrata
- Napajanje sučelja: 230 V jednofazno
- Napajanje operatera: 24V 100W
- Glavne karakteristike: programiranje putem DIP prekidača i potencijometra, ugrađeni dvokanalni prijemnik, zaštita od nagnječenja koja se bazira na sustavu D-Track, usporavanje pri otvaranju i zatvaranju
- Glavne funkcije: automatsko zatvaranje, automatsko podešavanje momenta

	TIZIANO B GDA 260 S01
Upravljačka jedinica	VENERE B GDA
Nazivni napon	24 V
Potrošnja snage	100 W
Maksimalna težina vrata	60 kg
Površina vrata	10 m ²
Brzina krila	6,60 m/min
Vrsta krajnjeg prekidača	Enkoder
Usporavanje	Da
Blokada	Mehanički
Deblokada	Čelično uže ili kabel
Reakcija na udar	D-Track
Broj otvaranja	Polu-intenzivan
Stupanj zaštite	IPX0
Vanjski uvjeti	-20 ÷ 60 °C

PREPORUČENA DODATNA OPREMA

	P115015 00001 - BIN B GDA 3020 CAT Vodilica s lancem za TIZIANO B GDA, dužina 3020 mm, korisni hod 2560 mm		P115015 00002 - BIN B GDA 3620 CAT Vodilica s lancem za TIZIANO B GDA, dužina 3620 mm, korisni hod 3160 mm
	P115026 00001 - BIN B GDA 3020 BELT Vodilica s remenom u jednom dijelu, duljine 3020 mm, korisni hod 2560 mm		P115026 00002 - BIN B GDA 3620 BELT Vodilica s remenom u jednom dijelu, duljine 3620 mm, korisni hod 3160 mm
	new D114093 00003 - RADIUS LED BT A R1 Bljeskalica s ugrađenom antenom za motore s napajanjem 24 V.		new D114094 00003 - RADIUS LED BT A R0 Bljeskalica bez ugrađene antene za motore s napajanjem 24 V.



Automation systems for garage doors

PREPORUČENA DODATNA OPREMA

	new D114168 00003 - RADIUS LED BT A R1 W		new P111782 - COMPACTA A20-180
	N999620 - SAS1 KIT B GDA 260 B01		N999621 - SAS2 KIT B GDA 260 B01
	N733069 - SET/S		



BOTTICELLI SMART BT A



Automation systems for garage doors



Empowered by
U-LINK

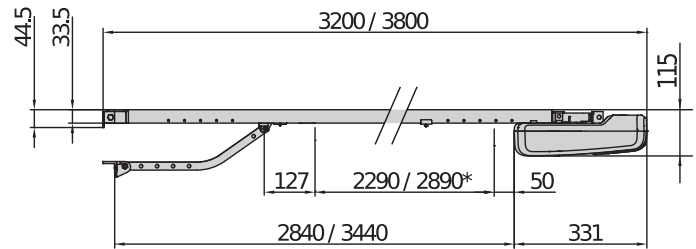

* corsa utile / usable travel / course utile / nutzhub / carrera útil / werkslag

Elektromehanički uređaji za intenzivan/konstantan rad, projektirani su za automatizaciju sekcijских garažnih vrata.

Posebnost im je kompaktna konstrukcija, a prikladni su za postavljanje u svakom kontekstu zahvaljujući širokoj lepezi dostupnih lančanih vodilica raznih duljina.

Središnja upravljačka jedinica ugrađena je u uređaju, a krajnji prekidač na enkoder s mehaničkim zaustavljanjem ugrađen je u vodilici.

Intenzitet upotrebe čini ih podobnima za svaku vrstu postavljanja; u stambenim i komunalnim prostorima. Funkcija za brzo postavljanje iz tla čini postavljanje brzim i jednostavnim. Velika brzina otvaranja krajnjem korisniku smanjuje vrijeme čekanja i povećava osjećaj udobnosti. Garaža se ekskluzivnom protuprovalnom funkcijom (modeli SMART) osigurava od neželjenih pristupanja.



Brzi i snažni motori: brzim otvaranjem smanjuje se vrijeme čekanja i intenzivna uporaba automatizacije za sve vrste uporabe



Poboljšano brzo mehaničko postavljanje: može ga obaviti čak i samo jedna osoba zahvaljujući novom brzom postupku automatskog postavljanja.



Enkoder i ekskluzivni sustav D-Track za upravljanje silom: omogućava se sigurno postavljanje u svim uvjetima.



Automation systems for garage doors



BOTTICELLI SMART BT A

Šifra	Naziv		Opis	
P915211 00002	BOTTICELLI BT A 650		24 V operator za sekcijnska garažna vrata s vučnom silom 60 kg i upotrebom intenzivan. Maksimalna površina vrata 10 m ² . Brzina otvaranja 210 mm/sec. D-Track	
P915212 00002	BOTTICELLI SMART BT A 850		24 V operator za sekcijnska garažna vrata s vučnom silom 80 kg i upotrebom intenzivan. Maksimalna površina vrata 13 m ² . Brzina otvaranja 210 mm/sec. D-Track Ekskluzivna protuprovalna funkcija.	
P915213 00002	BOTTICELLI SMART BT A 1250		24 V operator za sekcijnska garažna vrata s vučnom silom 120 kg i upotrebom vrlo intenzivan. Maksimalna površina vrata 16 m ² . Brzina otvaranja 190 mm/sec. D-Track Ekskluzivna protuprovalna funkcija.	

VENERE BT A ETD: Upravljačka jedinica s elektroničkom sklopkom trimmer-DIP, za operatore od 1 x 24 V, za garažna vrata

VENERE BT A ETD - Ugrađeno



- Upravljačka jedinica s elektroničkom sklopkom trimmer-DIP, za operatore od 1 x 24 V, za garažna vrata
- Napajanje ploče: 230 V jednofazno
- Napajanje motora i dodataka: 24 V
- Glavne značajke: integrirani dvokanalni prijamnik, sustav protiv gnječenja D-Track, nježno otvaranje i zatvaranje
- Glavne funkcije: automatsko zatvaranje, automatsko podešavanje momenta
- Programiranje uz elektroničku sklopku trimmer-DIP (prikazuje se na zaslonu)

VENERE BT A DIS: Upravljačka jedinica sa zaslonom, za operatore od 1 x 24 V, za garažna vrata

VENERE BT A DIS - Ugrađeno



- Upravljačka jedinica sa zaslonom, za operatore od 1 x 24 V, za garažna vrata
- Napajanje kartice: 230 V jednofazno
- Napajanje motora i dodataka: 24 V
- Glavne značajke: ugrađeni dvokanalni prijamnik, sustav protiv gnječenja D-Track, nježno otvaranje i zatvaranje
- Glavne funkcije: automatsko zatvaranje, automatsko podešavanje momenta
- Programiranje pomoću zaslona
- Protokol U-Link
- Ekskluzivna protuprovalna funkcija.



	BOTTICELLI BT A 650	BOTTICELLI SMART BT A 850	BOTTICELLI SMART BT A 1250
Upravljačka jedinica	VENERE BT A ETD	VENERE BT A DIS	VENERE BT A DIS
Nazivni napon	24 V	24 V	24 V
Potrošnja snage	200 W	200 W	236 W
Vučna sila i potisak	650 N	850 N	1250 N
Broj dnevnih gibanja pri 60 °	50	50	100
Površina vrata	10 m ²	13 m ²	16 m ²
Maksimalna brzina otvaranja (lančana vodilica)	210 mm/sec	210 mm/sec	190 mm/sec
Maksimalna brzina otvaranja (remena vodilica)	240 mm/sec	240 mm/sec	
Vrsta krajnjeg prekidača	Enkoder + mehaničko zaustavljanje kod otvaranja	Enkoder + mehaničko zaustavljanje kod otvaranja	Enkoder + mehaničko zaustavljanje kod otvaranja
Usporavanje	Da	Da	Da
Blokada	Mehanički	Mehanički	Mehanički
Deblokada	Čelično uže ili kabel	Čelično uže ili kabel	Čelično uže ili kabel
Reakcija na udar	D-Track	D-Track	D-Track
Stupanj zaštite	IP20	IP20	IP20
Vanjski uvjeti	-20 ÷ 60 °C	-20 ÷ 60 °C	-20 ÷ 60 °C



Automation systems for garage doors



PREPORUČENA DODATNA OPREMA

 <p>new P115036 00001 - BIN 650-850 CATENA 2900</p> <p>Lančana vodilica za Botticelli BT A 650-850 kompatibilna je s kompletom Botticelli 600-800, dužine od 2900 mm, učinkovito kretanje 2400 mm</p>	 <p>new P115036 00002 - BIN 650-850 CATENA 3500</p> <p>Lančana vodilica za Botticelli BT A 650-850 kompatibilna je s kompletom Botticelli 600-800, dužine od 3500 mm, učinkovito kretanje 3000 mm</p>
 <p>new P115036 00004 - BIN 650-850 CATENA 2X1450</p> <p>Lančana vodilica podijeljena u dva dijela za Botticelli BT A 650-850 kompatibilna je s kompletom Botticelli 600-800, dužine od 2900 mm, kretanje 2400 mm</p>	 <p>new P115036 00005 - BIN 650-850 CATENA 2X1750</p> <p>Lančana vodilica podijeljena u dva dijela za Botticelli BT A 650-850 kompatibilna je s kompletom Botticelli 600-800, dužine od 3500 mm, kretanje 3000 mm</p>
 <p>new P115037 00001 - BIN 650-850 CINGHIA 2900</p> <p>Remena vodilica za Botticelli BT A 650-850 kompatibilna je s kompletom Botticelli 600-800, dužine od 2900 mm, učinkovito kretanje 2400 mm</p>	 <p>new P115037 00002 - BIN 650-850 CINGHIA 3500</p> <p>Remena vodilica za Botticelli BT A 650-850 kompatibilna je s kompletom Botticelli 600-800, dužine od 3500 mm, učinkovito kretanje 3000 mm</p>
 <p>new P115037 00003 - BIN 650-850 CINGHIA 2X1450</p> <p>Remena vodilica podijeljena u dva dijela za Botticelli BT A 650-850 kompatibilna je s kompletom Botticelli 600-800, dužine od 2900 mm, kretanje 2400 mm</p>	 <p>new P115037 00004 - BIN 650-850 CINGHIA 2X1750</p> <p>Remena vodilica podijeljena u dva dijela za Botticelli BT A 650-850 kompatibilna je s kompletom Botticelli 600-800, dužine od 3500 mm, kretanje 3000 mm</p>
 <p>new P115035 00001 - BIN 1250-2900 CATENA</p> <p>Lančana vodilica za Botticelli Smart BT A 1250 kompatibilna je s kompletom EOS 120, dužine od 2900 mm, učinkovito kretanje 2400 mm</p>	 <p>new P115035 00002 - BIN 1250-3500 CATENA</p> <p>Lančana vodilica za Botticelli Smart BT A 1250 kompatibilna je s kompletom EOS 120, dužine od 3500 mm, učinkovito kretanje 3000 mm</p>
 <p>new P115035 00003 - BIN 1250 2x1450 CATENA</p> <p>Lančana vodilica podijeljena u dva dijela za Botticelli Smart BT A 1250 kompatibilna je s kompletom EOS 120, dužine od 2900 mm, kretanje 2400 mm</p>	 <p>new P115035 00004 - BIN 1250 2x1750 CATENA</p> <p>Lančana vodilica podijeljena u dva dijela za Botticelli Smart BT A 1250 kompatibilna je s kompletom EOS 120, dužine od 3500 mm, kretanje 3000 mm</p>
 <p>N733391 - PBE</p> <p>Komplet za produljenje za 1 m korisnog hoda lančanih vodilica BOTTICELLI i EOS 120.</p>	 <p>new N999060 00001 - APT 5</p> <p>Sklop za namjestiti BOTTICELLI BT A na strop</p>
 <p>N999060 - APT</p> <p>Komplet za pričvršćivanje BOTTICELLI, EOS 120 na preko 30 cm od stropa</p>	 <p>N999370 - TA BIN</p> <p>Antivibracijski čepovi za EOS120 i BOTTICELLI, (pakiranje od 4 čepova)</p>



BOTTICELLI SMART BT A



Automation systems for garage doors



PREPORUČENA DODATNA OPREMA

	P115005 - SM1 Vanjska brava za ručnu deblokadu za protutežna garažna vrata (1 uređaj)		N733069 - SET/S Vanjska deblokada za sekcijnska i okretna vrata obložene izolacijom debljine do 50 mm.
	P115003 - ST Automatska deblokada za sekcijnska vrata		P115029 - BRTS Trostrani klizni krak za nadzemna vrata, za operatore BOTTICELLI SMART BT A 850-1250, BOTTICELLI B CRC 480, EOS 120, BOTTICELLI 800 U i EOS 120 U.
	P125005 - BT BAT Kit batterie di emergenza per HYDRA N, ARGO, VENERE BT A DIS		new D114093 00003 - RADIUS LED BT A R1 Bljeskalica bez ugrađene antene za motore s napajanjem 24 V.
	new D114094 00003 - RADIUS LED BT A RO Bljeskalica bez ugrađene antene za motore s napajanjem 24 V.		new D114168 00003 - RADIUS LED BT A R1 W Bljeskalica s ugrađenom antenom za motore s napajanjem 24 V. Bijela bljeskalica.
	new P111782 - COMPACTA A20-180 Par fotočelija koje se mogu vodoravno namjestiti za 180°. Raspon od 20 m. Napajanje 12 – 33 V istosmjerna (AC) / 15 – 35 V izmjenična struja (DC)		

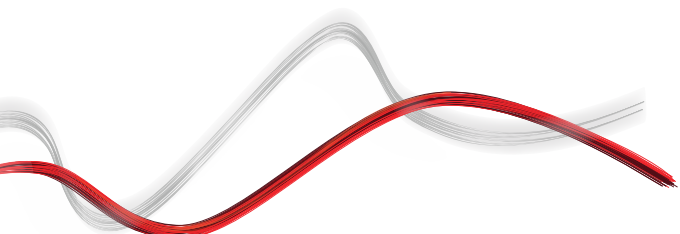



Automation systems for garage doors



U-Link



d-track



er ready



Empowered by
U-LINK

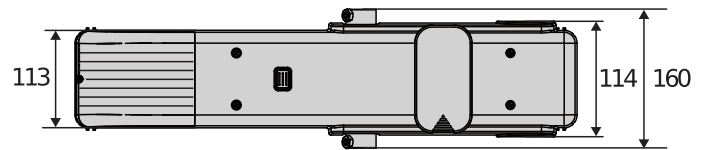
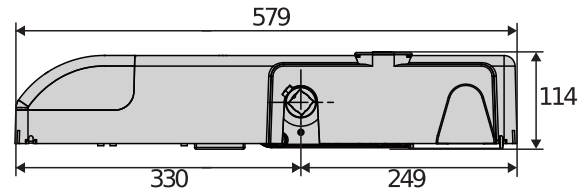

Elektromehanički uređaj za kućnu uporabu za automatiku protutežnih garažnih vrata.

Ugrađena upravljačka jedinica omogućuje upravljanje drugim uređajem za postavljanje na vrata velikih dimenzija ili s ugrađenim pješačkim vratima. Osim toga, tehnologija mikroprocesora omogućuje upravljanje parom motora s maksimalnom preciznošću i s potpunom sigurnošću.



d-track

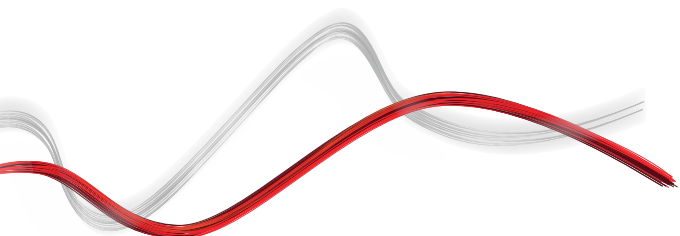



Automation systems for garage doors



PHEBE BT A

Šifra	Naziv	Opis
P915139 00003	PHEBE BT A C SQ	Uređaj za protutežna garažna vrata maksimalne površine 8 m ² i korištenja Polu-intenzivan. Brzina podizanja 17-20 s, IP20 Krajnji prekidač montiran na motor Graničnik Elektromehanički
P915137 00003	PHEBE BT A SQ IP44	Uređaj za protutežna garažna vrata maksimalne površine 8 m ² i korištenja Polu-intenzivan. Brzina podizanja 17-20 s, IP44 IP44 Graničnik Elektromehanički

VEGA: Upravljačka jedinica sa zaslonom za 1 ili 2 motora za protutežna garažna vrata

VEGA - Ugrađeno



- Primjena: Upravljačka jedinica za 1 ili 2 operatera za podizna garažna vrata
- Napajanje sučelja: 230 V jednofazno
- Napajanje operatera: 24Vdc 168W max po svakom operateru
- Tehnologija U-Link
- Glavne karakteristike: Izvucive stezaljke s novim standardima u boji, programiranje s prikazom na zaslonu i ugrađenim dvokanalnim prijemnikom, uređaj protiv nagnječenja, usporavanje pri otvaranju i zatvaranju i elektroničko automatsko učenje
- Glavne funkcije: automatsko zatvaranje, brzo zatvaranje, blokada impulsa, zadržavanje blokade.
- Kompatibilnost: HYDRA, HYDRA R

	PHEBE BT A C SQ	PHEBE BT A SQ IP44
Upravljačka jedinica	-	-
Nazivni napon	24 V	24 V
Potrošnja snage	40 W	40 W
Brzina podizanja	17-20 s	17-20 s
Površina vrata	8 m ²	8 m ²
Vrsta krajnjeg prekidača	Elektromehanički	Elektromehanički
Usporavanje	Da	Da
Blokada	Mehanički	Mehanički
Deblokada	okrugla drška	okrugla drška
Reakcija na udar	D-Track	D-Track
Broj otvaranja	Polu-intenzivan	Polu-intenzivan
Stupanj zaštite	IP20	IP44
Vanjski uvjeti	-15 ÷ 60 °C	-15 ÷ 60 °C

PREPORUČENA DODATNA OPREMA

	 D113836 00002 - VEGA QUADRO QSG		P125007 - BT BAT1
	Upravljačka jedinica VEGA u kutiji CPEL Primjena: Upravljačka jedinica za 1 ili 2 operatera za podizna garažna vrata		Komplet baterija za rezervno napajanje za sustavHYDRA N CPEL, samo za vanjsku karticu koja nije kompatibilna s karticom na motoru
	P125020 - BBT BAT		N733299 - CTBP
	Komplet baterija za rezervno napajanje za THALIA i THALIA P		Pakovanje za prijenosne cijevi od 1800 mm i bazi za pričvršćivanje za dopunu PHEBE N KIT



Automation systems for garage doors



PREPORUČENA DODATNA OPREMA

	N733288 - BLP Kratka baza za zavarivanje uređaja serije PHEBE (L 1600 mm)		N733120 - CTA 2 četvrtaste prijenosne cijevi presjeka 20x22 mm duljine 1800 mm za uređaje serije PHEBE N
	N733129 - CTA2 2 četvrtaste prijenosne cijevi presjeka 20x22 mm duljine 200 mm za uređaje serije PHEBE N		N733112 - CBA Ravni teleskopski krakovi za ugradnju operatera serije PHEBE na podizna vrata
	N733119 - CBAS Ravni teleskopski krakovi za ugradnju operatera serije PHEBE na podizna vrata dužine 1000 mm		N733113 - CBASL Ravni teleskopski krakovi za ugradnju operatera serije PHEBE na podizna vrata dužine 1500 mm
	new D114093 00003 - RADIUS LED BT A R1 Bljeskalica s ugrađenom antenom za motore s napajanjem 24 V.		new D114094 00003 - RADIUS LED BT A R0 Bljeskalica bez ugrađene antene za motore s napajanjem 24 V.
	new D114168 00003 - RADIUS LED BT A R1 W Bljeskalica s ugrađenom antenom za motore s napajanjem 24 V. Bijela bljeskalica.		new P111782 - COMPACTA A20-180 Par fotočelija koje se mogu vodoravno namjestiti za 180°. Raspon od 20 m. Napajanje 12 – 33 V istosmjerna (AC) / 15 – 35 V izmjenična struja (DC)



Automation systems for garage doors

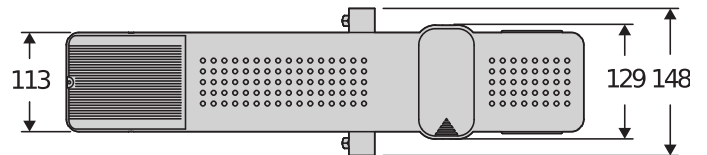
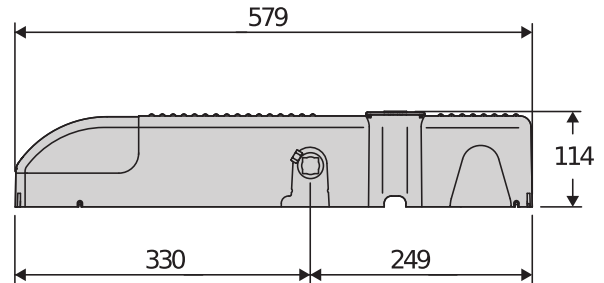

Elektromehanički uređaj za kućnu upotrebu za automatiku protutežnih garažnih vrata.

Ugrađena upravljačka jedinica omogućuje upravljanje drugim uređajem za postavljanje na vrata velikih dimenzija ili s ugrađenim pješačkim vratima. Osim toga, tehnologija mikroprocesora omogućuje upravljanje parom motora s maksimalnom preciznošću i s potpunom sigurnošću.



Regulator za deblokiranje zaštićen sigurnosnim vratima koji je moguće aktivirati i izvana putem čeličnog kabela.



Automation systems for garage doors



Krajnji prekidači na motoru, brzi i jednostavni za reguliranje.



Središnja upravljačka jedinica sa sustavom automatskog usvajanja zaokretnog momenta, programiranje na zaslonu i radio prijamnik.

HYDRA N: Upravljačka jedinica za 1 ili 2 uređaja za protutežna garažna vrata

HYDRA N - Ugrađeno



- Upravljačka jedinica za 1 ili 2 uređaja za protutežna garažna vrata
- Primjena: Upravljačka jedinica za 1 ili 2 operatera za podizna garažna vrata
- Napajanje sučelja: 230 V jednofazno
- Napajanje operatera: 24Vdc 168W max po svakom operateru
- Glavne značajke: Izvlačive stezaljke, programiranje putem zaslona i ugrađen dvokanalni prijamnik, zaštita od nagnječenja, usporavanje u otvaranju i zatvaranju i elektroničko samopodešavanje.
- Glavne funkcije: automatsko zatvaranje, brzo zatvaranje, blokada impulsa, zadržavanje blokade.
- Kompatibilnost: HYDRA, HYDRA R
- Verzija za montiranje na motor, nije kompatibilna s postavljanjem na vanjsku jedinicu.

PREPORUČENA DODATNA OPREMA

	N733299 - CTBP Pakovanje za prijenosne cijevi od 1800 mm i bazi za pričvršćivanje za dopunu PHEBE N KIT		N733288 - BLP Kratka baza za zavarivanje uređaja serije PHEBE (L 1600 mm)
	N733120 - CTA 2 četvrtaste prijenosne cijevi presjeka 20x22 mm duljine 1800 mm za uređaje serije PHEBE N		N733129 - CTA2 2 četvrtaste prijenosne cijevi presjeka 20x22 mm duljine 200 mm za uređaje serije PHEBE N
	N733112 - CBA Ravni teleskopski krakovi za ugradnju operatera serije PHEBE na podizna vrata		N733119 - CBAS Ravni teleskopski krakovi za ugradnju operatera serije PHEBE na podizna vrata dužine 1000 mm
	N733113 - CBASL Ravni teleskopski krakovi za ugradnju operatera serije PHEBE na podizna vrata dužine 1500 mm		P125005 - BT BAT Komplet baterija za rezervno napajanje za LIBRA C MA, LIBRA C LX, HYDRA N, ARGO



Automation systems for garage doors

PREPORUČENA DODATNA OPREMA

	<p>P125007 - BT BAT1</p> <p>Komplet baterija za rezervno napajanje za sustavHYDRA N CPEL, samo za vanjsku karticu koja nije kompatibilna s karticom na motoru</p>			
--	--	--	--	--

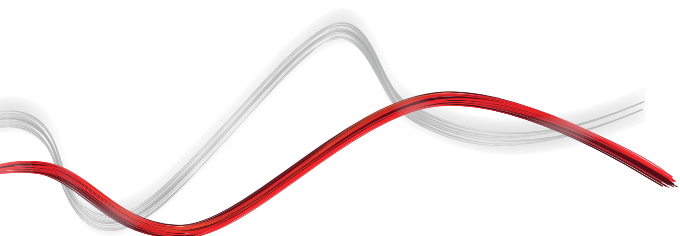



Automation systems for garage doors



Empowered by
U-LINK

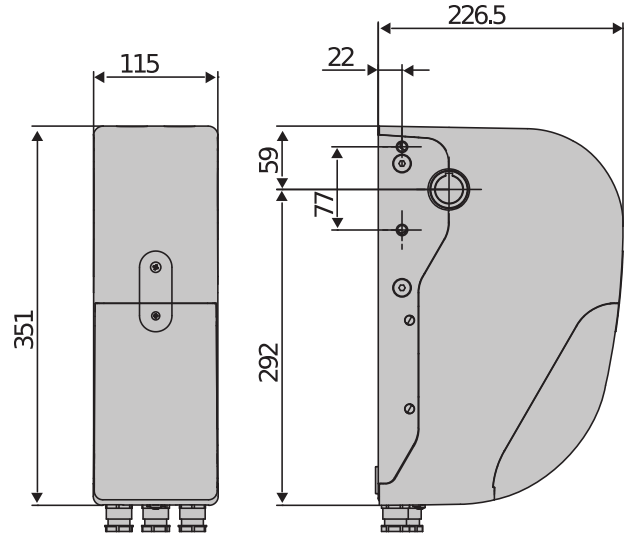

Elektromehanički uređaj 24V za sekcijna garažna vrata postavljena u kućnim, industrijskim i poslovnim okruženjima.

Čvrsta mehanička konstrukcija i tehnologija mikroprocesora središnje upravljačke jedinice omogućuju intenzivan rad uređaja, istovremeno osiguravajući dugotrajnu maksimalnu pouzdanost.

Nadalje, upravljački sustav momenta D-Track, zajedno s apsolutnim enkoderom, osiguravaju izuzetnu preciznost pri upravljanju pomicanjem krila i otkrivanju prepreka.

Ekskluzivna funkcija za brzo programiranje graničnih prekidača s tla, pomoću daljinskog upravljača.



Krajnji prekidači koji se temelje na tehnologiji s apsolutnim enkoderom, kako bi se zajamčila maksimalna pouzdanost i preciznost zaustavljanja.



Ekskluzivni regulator za poništenje položaja enkodera za brze i sigurne instalacije.



Automation systems for garage doors

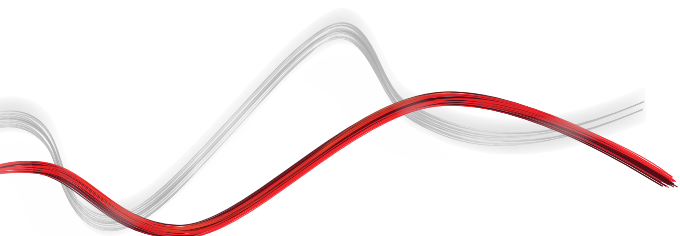



Automation systems for garage doors



ARGO BT A

Šifra	Naziv	Opis	
P925258 00002	ARGO BT A 20	Operator za sekcijnska vrata površine do 20 m ² podložna upotrebi vrlo intenzivan. Ugrađeno unutarnje svjetlo	U-Link
P925260 00002	ARGO BT A 35	Operator za sekcijnska vrata površine do 35 m ² i upotrebu vrlo intenzivan. Ugrađeno svjetlo za bolje snalaženje.	U-Link

VENERE BT A DIS: Upravljačka jedinica sa zaslonom, za operatore od 1 x 24 V, za garažna vrata

VENERE BT A DIS - Ugrađeno



- Upravljačka jedinica sa zaslonom, za operatore od 1 x 24 V, za garažna vrata
- Napajanje kartice: 230 V jednofazno
- Napajanje motora i dodataka: 24 V
- Glavne značajke: ugrađeni dvokanalni prijamnik, sustav protiv gnječenja D-Track, nježno otvaranje i zatvaranje
- Glavne funkcije: automatsko zatvaranje, automatsko podešavanje momenta
- Programiranje pomoću zaslona
- Protokol U-Link
- Ekskluzivna protuprovalna funkcija.

	ARGO BT A 20	ARGO BT A 35
Upravljačka jedinica	VENERE BT A DIS ARGO	VENERE BT A DIS ARGO G
Nazivni napon	24 V	24 V
Potrošnja snage	240 W	240 W
Vrsta krajnjeg prekidača	Apolutni enkoder	Apolutni enkoder
Površina vrata	20 m ²	35 m ²
Usporavanje	Da	Da
Blokada	Mehanički	Mehanički
Deblokada	Čelično uže ili kabel	Čelični kabel
Reakcija na udar	D-Track	D-Track
Broj otvaranja	vrlo intenzivan	vrlo intenzivan
Stupanj zaštite	IP24	IP24
Vanjski uvjeti	-15 ÷ 55 °C	-15 ÷ 55 °C

PREPORUČENA DODATNA OPREMA











	N999592 - CKK Pakiranje jezičaka za montažu za ARGO i ARGO G		new D114093 00003 - RADIUS LED BT A R1 Bljeskalica s ugrađenom antenom za motore s napajanjem 24 V.
	new D114094 00003 - RADIUS LED BT A RO Bljeskalica bez ugrađene antene za motore s napajanjem 24 V.		new D114168 00003 - RADIUS LED BT A R1 W Bljeskalica s ugrađenom antenom za motore s napajanjem 24 V. Bijela bljeskalica.



Automation systems for garage doors



PREPORUČENA DODATNA OPREMA

	<p>new P111782 - COMPACTA A20-180</p> <p>Par fotočelija koje se mogu vodoravno namjestiti za 180 °. Raspon od 20 m. Napajanje 12 – 33 V istosmjerna (AC) / 15 – 35 V izmjenična struja (DC)</p>		<p>N733148 - COR 30</p> <p>Zupčanik za redukciju 30 zubi s kompletom dodatnom opremom za industrijska sekcijiska vrata, za osovine 1" (25.4 mm)</p>
	<p>N733149 - COR 40</p> <p>Zupčanik za redukciju 40 zubi s kompletom dodatnom opremom za industrijska sekcijiska vrata, za osovine 1" (25.4 mm)</p>		<p>N733338 - PIG 12/ULISSE 5</p> <p>Zupčanik za redukciju 12 zubi za industrijska sekcijiska vrata, za osovine 1" (25.4 mm)</p>
	<p>N733336 - PIG 14/ULISSE 5</p> <p>Zupčanik za redukciju 14 zubi za industrijska sekcijiska vrata, za osovine 1" (25.4 mm)</p>		<p>N733339 - PIG 18/ULISSE 5</p> <p>Zupčanik za redukciju 18 zubi za industrijska sekcijiska vrata, za osovine 1" (25.4 mm)</p>
	<p>N733337 - PIG 30/ULISSE 5</p> <p>Zupčanik za redukciju 30 zubi za industrijska sekcijiska vrata, za osovine 1" (25.4 mm)</p>		<p>N733421 - RCA</p> <p>Polužna deblokada s čeličnim kabelom dužine 3.5 m. Kompatibilna s uređajem BOX.</p>
	<p>N733422 - RCAL</p> <p>Polužna deblokada s čeličnim kabelom dužine 7 m. Kompatibilna s uređajem BOX.</p>		<p>P125005 - BT BAT</p> <p>Komplet baterija za rezervno napajanje za LIBRA C MA, LIBRA C LX, HYDRA N, ARGO</p>
	<p>P111407 - FALCON</p> <p>Industrijski senzor prisutnosti, može se postaviti do 7 m.</p>		



Automation systems for garage doors

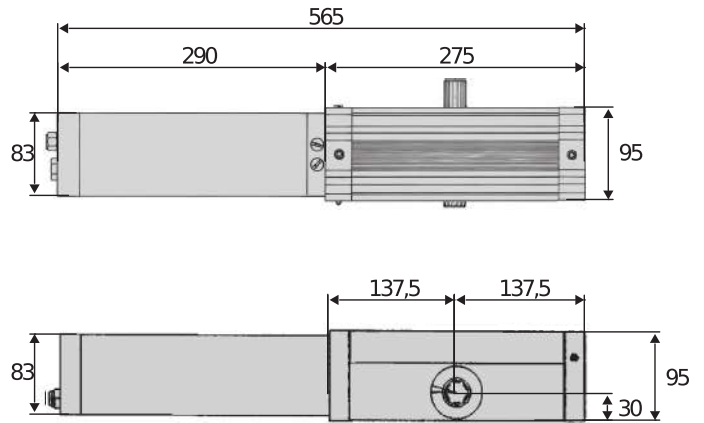

Hidraulički uređaj za konstantan rad protutežnih garažnih vrata.
Namijenjen je upotrebi i u najtežim uvjetima, spaja snagu i pouzdanost koje su tipične za hidraulične uređaje.



Sustav deblokiranja koji se može aktivirati i izvana posredstvom čeličnog kabla u verziji SEB.



Premosni ventili jamče precizno reguliranje zaokretnog momenta prilikom otvaranja i zatvaranja na odvojen i neovisan način.



Hidrauličko usporavanje jamči tiho gibanje bez zastoja, čak i na najvećim vratima. Uz to, regulacijski vijak omogućuje prilagodbu jačine usporavanja svakoj situaciji.



Automation systems for garage doors

BERMA

Šifra	Naziv	Opis
P915006 00001	BERMA	Hidraulički operater za podizna garažna vrata maksimalne površine 9 m ² i za vrlo vrlo intenzivan rad. Deblokiranje pri okrugla drška
P915103 00001	BERMA SEB	Hidraulički operater za podizna garažna vrata maksimalne površine 9 m ² i za vrlo vrlo intenzivan rad. Deblokiranje pri poluga za čelični kabel
P915007 00001	BERMA R	Hidraulički operater za podizna garažna vrata maksimalne površine 9 m ² i za vrlo vrlo intenzivan rad. Deblokiranje okrugla drška i hidrauličko usporavanje
P915105 00001	BERMA SEB R	Hidraulički operater za podizna garažna vrata maksimalne površine 9 m ² i za vrlo vrlo intenzivan rad. Deblokiranje poluga za čelični kabel i hidrauličko usporavanje

RIGEL 6 220-230V 50/60HZ: Univerzalna upravljačka jedinica sa zaslonom za jedan ili dva uređaja od 230V - 600+600W



D113833 00002 - RIGEL 6 220-230V 50/60HZ - Preporučena



- Univerzalna upravljačka jedinica sa zaslonom za jedan ili dva uređaja od 230V - 600+600W
- Primjena: Univerzalna upravljačka jedinica za jednog ili dva operatera
- Napajanje sučelja: 230 V jednofazno
- Napajanje operatera: 230V jednofazno 600+600W
- Glavne karakteristike: Izvucive stezaljke, programiranje i dijagnostika putem zaslona, ugrađeni dvokanalni prijemnik, priključak za dodatni prijemnik, spajanje prekidnog ili magnetskog releja, elektronički limitator zakretnog momenta, elektronsko usporavanje pri otvaranju i zatvaranju, odvojeni ulazi graničnika za svaki motor pojedinačno, mogućnost upravljanja na principu semafora i prethodno zagrijavanje hidrauličkih operatera SSR5 karticom
- Glavne funkcije: Automatsko ponovno zatvaranje, vremena rada odvojenih motora, zadržavanje blokiranja tijekom zatvaranja, logika 2/3/4 koraka, djelomično otvaranje, brzo zatvaranje, odvojeno otvaranje i zatvaranje
- Kompatibilnost: RIGEL 5 - RIGEL 4 - RIGEL 3 - RIGEL N

	BERMA	BERMA SEB	BERMA R	BERMA SEB R
Upravljačka jedinica	RIGEL 6	RIGEL 6	RIGEL 6	RIGEL 6
Nazivni napon	230 V	230 V	230 V	230 V
Potrošnja snage	250 W	250 W	250 W	250 W
Usporavanje	ne	ne	Hidraulički	Hidraulički
Površina vrata	9 m ²	9 m ²	9 m ²	9 m ²
Blokada	Hidraulički	Hidraulički	Hidraulički	Hidraulički
Deblokada	okrugla drška	poluga za čelični kabel	okrugla drška	poluga za čelični kabel
Reakcija na udar	Hidraulička spojka	Hidraulička spojka	Hidraulička spojka	Hidraulička spojka
Broj otvaranja	vrlo intenzivan	vrlo intenzivan	vrlo intenzivan	vrlo intenzivan
Stupanj zaštite	IPX5	IPX5	IPX5	IPX5
Vanjski uvjeti	-15 ÷ 60 °C	-15 ÷ 60 °C	-15 ÷ 60 °C	-15 ÷ 60 °C

PREPORUČENA DODATNA OPREMA

<p>D113680 00002 - ALPHA SD</p> <p>Univerzalna upravljačka jedinica s potenciometrima za jedan monofazni uređaj 230V/500W</p>	<p>N733038 - CA1</p> <p>Dodatna oprema ravnih krakova za postavljanje uređaja serije BERMA na protutežna vrata od 4 m maks. širine</p>
<p>N733040 - CA2</p> <p>Dodatna oprema ravnih krakova za postavljanje dvaju uređaja serije BERMA na protutežna vrata</p>	<p>N733041 - CA2C</p> <p>Dodatna oprema za postavljanje dvaju uređaja serije BERMA na protutežna vrata (zakrivljeni krakovi)</p>



Automation systems for garage doors

PREPORUČENA DODATNA OPREMA

	N733020 - SEB Vanjsko deblokiranje ključem za BERMA, FORB, IGEA LB i IGEA LB BT		new D114093 00002 - RADIUS LED AC A R1 Bljeskalica s ugrađenom antenom za motore s napajanjem 230 V.
	new D114094 00002 - RADIUS LED AC A R0 Bljeskalica bez ugrađene antene za motore s napajanjem 230 V.		new P111782 - COMPACTA A20-180 Par fotočelija koje se mogu vodoravno namjestiti za 180 °. Raspon od 20 m. Napajanje 12 – 33 V istosmjerna (AC) / 15 – 35 V izmjenična struja (DC)